

 **RIDEA GROUP limited**

銘穗精密工業有限公司

www.rideabikes.com

TEL: 04-771 5639 FAX: 04-772 0539

50567 彰化縣鹿港鎮溝墘里溝墘巷53-63號

台中營業處

41180 台中市太平區環中東路四段613號

TEL: 04-2393 4286 FAX: 04-2273 6687



RIDEA GROUP Limited
Ridea & YangPo 2+4輪精品

2023年6月 第11版

排氣量

100~250cc車款限定



RIDEA

目錄

CONTENTS

RIDEA MOTO源自銘穗精密工業之自有品牌
所有產品皆由本廠設計、製造
以最高規格的製造工藝來生產每一樣產品

- | | | | | | |
|----|-------------|----|-----------|----|------------------------|
| 01 | 20段可調LV3拉桿 | 19 | 防倒球 | 33 | GOGORO 2 |
| 03 | 20段可調拉桿功能說明 | 20 | 前輪柱 / 後輪柱 | 35 | HONDA MONKEY |
| 05 | 120mm 握把 | 21 | 立車柱 | 37 | HONDA MSX GROM |
| 06 | 125mm 握把 | 22 | 鍊條調整器 | 39 | KYMCO KRV |
| 07 | 握把橡皮 | 23 | 邊柱加大座 | 41 | PGO TIG |
| 08 | 雙飾環握把 | 24 | 邊柱加大座比較 | 43 | SUZUKI GSX-S150 / R150 |
| 09 | 糯米腸橡膠握把 | 25 | 定風翼 | 45 | SYM DRG BT |
| 11 | 平衡端子 | 26 | 可折掛勾 | 47 | SYM MMBCU |
| 12 | 平衡端子安裝規格 | 27 | 機油蓋 | 49 | YAMAHA BW'S |
| 14 | 端子鏡 | 28 | 機油尺 | 51 | YAMAHA FORCE 2.0 |
| 15 | CNC油杯蓋 | 29 | 萬向油杯支架 | 53 | YAMAHA R15-V4 |
| 16 | 車手把 | 30 | 萬向油管支架 | | |
| 17 | 可調式手把加高座 | 31 | 後座腳踏 | | |
| 18 | 碳纖鍛造護弓 | 32 | 鋁合金後土除 | | |

※ 本目錄上相關產品所標示的價格若有變動，依經銷商所販售的價格為準。
購買前若有任何疑問，請洽詢經銷商。

20段可調LV3拉桿

標準款 2180元起 /對(分車款)

桿身顏色

黑 紅 金 藍 銀 鈦



3D標準款 2680元起 /對(分車款)

桿身顏色

黑 紅 金 藍 銀 鈦



3D競速款 2680元起 /對(分車款)

桿身顏色

黑 紅 金 藍 銀 鈦



3D伸縮款 3280元起 /對(分車款)

桿身顏色

黑 金 鈦

尾段顏色

黑 紅 金 藍 銀 鈦



3D折疊款 3280元起 /對(分車款)

桿身顏色

黑 紅 金 藍 鈦



3D頂級款 3980元起 /對(分車款)

桿身顏色

黑 金 鈦

尾段顏色

黑 紅 金 藍 銀 鈦



20段可調拉桿功能說明

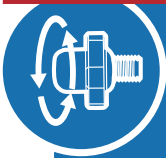

20段可調整

轉動旋鈕可調整拉桿與握把之間的距離，依騎乘習慣調整至最佳位置。

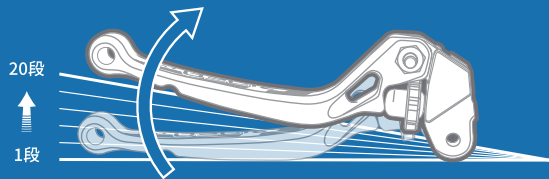

防潰設計

尾段設置防潰缺口，在拉桿尾段撞擊地面時會優先斷裂，避免拉桿整根斷裂而無法騎乘的困境。



3D防滑紋路

3D立體紋路可提供止滑功能。

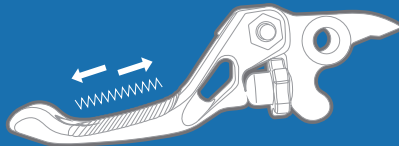

煞車鎖定功能

- 1 車輛停止後，壓緊煞車拉桿。
- 2 並按下按鈕，即可鎖定煞車功能。
- 3 將拉桿向後壓緊即可解除鎖定。

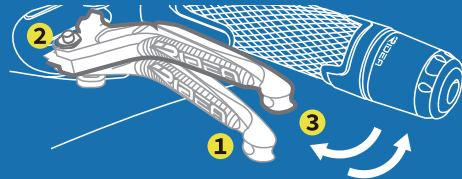

可伸縮尾段

可依照騎乘習慣調整拉桿長度。

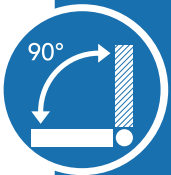
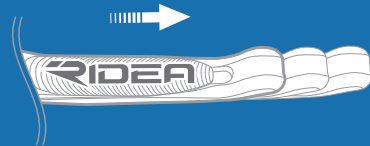

可折疊設計

車倒時可降低拉桿斷裂的機會。

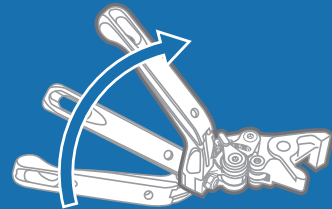

120mm握把

陽極基本款 680元/對

陽極顏色

黑 紅 金 藍 銀 鈦 橘 綠



握把橡皮紋路



陽極高階款 1980元/對

陽極顏色

黑 紅 金 藍 銀 鈦 橘 綠



握把橡皮紋路



碳纖高階款 2580元/對

碳纖紋路



握把橡皮紋路



烤漆高階款 1450元/對

烤漆顏色

黑 紅 金 藍 鈦 白



握把橡皮紋路



125mm握把

陽極基本款 680元/對

陽極顏色

黑 紅 金 藍 銀 鈦 橘 綠



握把橡皮紋路



陽極高階款 1980元/對

陽極顏色

黑 紅 金 藍 銀 鈦 橘 綠



握把橡皮紋路



碳纖高階款 2580元/對

碳纖紋路



握把橡皮紋路



烤漆高階款 1450元/對

烤漆顏色

黑 紅 金 藍 鈦 白



握把橡皮紋路

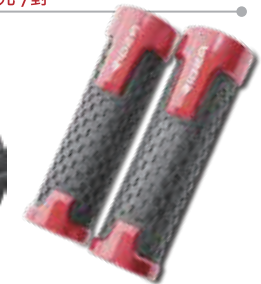

握把橡皮

握把共有120mm和125mm兩種長度。
鋁件內徑有設計防滑紋，改善原本鋁件與橡皮打滑的問題。

● 125mm握把
橡皮紋路

● 120mm握把
橡皮紋路



車手把塞

每組握把皆附有車手把塞配件，讓原本沒有平衡端子的車款安裝時，可修改塞上。

符合人體工學設計

高階款握把只要安裝角度搭配好虎口位置，手感大升級！



雙飾環握把

雙飾環菱格紋握把

1080元 / 對

表面 / 陽極

長度 / 120/125mm

材質 / 鋁合金、TPR橡膠



雙飾環彩飾款握把

1280元 / 對

表面 / 陽極

長度 / 120/125mm

材質 / 鋁合金、TPR橡膠



顏色

黑 紅 金 藍 銀 鈦

雙飾環肉球款握把

1280元 / 對

表面 / 陽極

長度 / 120/125mm

材質 / 鋁合金、TPR橡膠



TPR橡膠握把

舒適 · 防滑 · 握持力佳



抓握舒適不黏手，
並具防滑功能。



TPR橡膠製成，
經久耐用不退色。



握把虎口漸進凸緣設計，
能增加握持力。

糯米腸橡膠握把

適用車種 握把長度為120mm/130mm車款

橡膠握把 120mm

480元 / 對



材質 TPR橡膠

顏色 質感黑

橡膠握把 120mm

480元 / 對



材質 TPR橡膠

顏色 咖啡

橡膠握把 130mm

480元 / 對



材質 TPR橡膠

顏色 質感黑

橡膠握把 130mm

480元 / 對



材質 TPR橡膠

顏色 咖啡

平衡端子

端子本體可旋轉

若行進間不幸倒車，端子可在接觸地面時減緩衝擊力。

可拆換尾蓋及外殼

可單換尾蓋及外殼，大大降低損失成本。

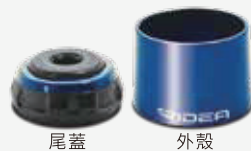

平衡端子安裝規格

張緊式



鎖牙式



平衡端子

加重款端子 2180元 / 對

顏色

黑 紅 金 藍 銀 鈦 橘 綠

材質 不銹鋼

重量 300g / 個



標準款端子 1980元 / 對

顏色

黑 紅 金 藍 銀 鈦 橘 綠

材質 不銹鋼

重量 200g / 個



羽量款端子 1780元 / 對

顏色

黑 紅 金 藍 銀 鈦 橘 綠

材質 不銹鋼

重量 130g / 個



碳纖3K 加重款端子 2680元 / 對

碳纖紋路



材質 不銹鋼

重量 300g / 個



碳纖3K 標準款端子 2480元 / 對

碳纖紋路



材質 不銹鋼

重量 200g / 個



碳纖3K 羽量款端子 2280元 / 對

碳纖紋路



材質 不銹鋼

重量 130g / 個



端子鏡

CNC可調萬向端子鏡 6980元 / 組



端子鏡說明



顏色

黑 紅 金 銀

表面 陽極

材質 鋁合金

製程 CNC

安裝附件

依不同車款隨附安裝配件

安裝配件請參照各款端子
安裝規格。

CNC油杯蓋

CNC油杯蓋

980元起(分車款)



油杯蓋為鋁合金CNC加工，
有多種設計款式及顏色。

油杯蓋隨附
不銹鋼螺絲。

顏色

黑 紅 金 藍 鈦

適用車種款式

CNC油杯蓋有多種款式，適
用車種請洽經銷商詢問。



車手把



鋁合金款

1880元起

顏色

黑 紅 金 藍 鈦



碳纖維款

4380元

碳纖維紋路

12K

尺寸

管徑

長度

高度

材質品項

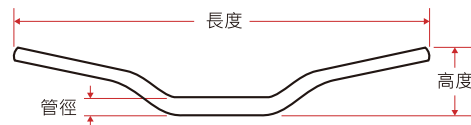

22mm (7/8")	690mm	88mm	碳纖維
22mm (7/8")	716mm	93mm	碳纖維
22mm (7/8")	716mm	120mm	鋁合金
28mm (1-1/8")	690mm	88mm	鋁合金
28mm (1-1/8")	690mm	88mm	碳纖維
28mm (1-1/8")	770mm	112mm	碳纖維
28mm (1-1/8")	750mm	140mm	鋁合金

可調式手把加高座

多種款式手把加高座，適用車種請洽經銷商。

手把加高座

3650元起

手把可前後調整

顏色 黑 紅 金 藍 鈦

表面 陽極

材質 鋁合金

製程 CNC

加高座可依騎士騎駕習慣，5段調整前後手把位置。

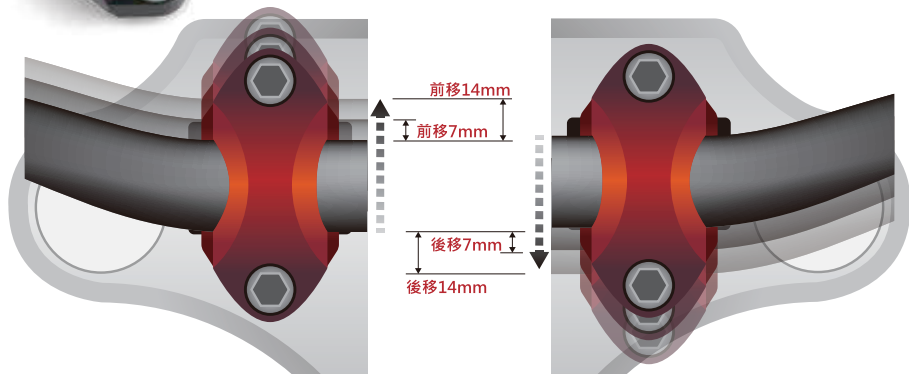

碳纖鍛造護弓

端子款護弓 2880元/組

適用車種請洽經銷商

M6張緊式
(M6*80mmL)

鋁合金顏色

黑 紅 鈦 藍 金

表面 陽極

材質 碳纖鍛造 / 鋁合金

製程 CNC

標準款護弓 1680元/組

適用車種請洽經銷商

鋁合金顏色 黑

尾飾蓋

端子款護弓，商品內附有2款樣式尾飾蓋。



防倒球

碳纖款球體 2980元起 /對(含支架/分車款)

材質 碳纖

製程 鍛造



碳纖球體紋路 UD

摩擦塊



高階款
680元/個

標準款(黑)
400元/個

標準款(白)
400元/個

流線款
400元/個

長方塊型，大面積塑鋼摩擦塊，比圓柱型多三倍面積，降低磨損，提供車身及車殼全面性的保護。

標準款球體 2980元起 /對(含支架/分車款)

表面 陽極消光/烤漆亮面

材質 鋁合金

製程 鑄造



霧面/噴砂顏色 黑 紅 金 藍 鈦

亮面/烤漆顏色 黑 紅 金 藍 鈦 白

高階款球體 3980元起 /對(含支架/分車款)

表面 陽極

材質 鋁合金

製程 CNC



陽極顏色 黑 紅 金 藍 鈦 綠

前輪柱 / 後輪柱

螺帽固定規格

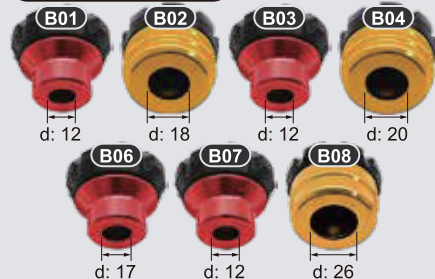

CNC鋁合金前/後輪柱 1550元起(分車款)

顏色 黑 紅 金 藍 鈦



花形

圓形

飾蓋/塑鋼外殼造型

前後輪柱有兩種(花形 & 圓形)飾蓋和塑鋼外殼的造型，每種皆有5個顏色。

材質 塑鋼/鋁合金

製程 CNC

前後輪柱有A, B款互相搭配，可適用多數車款需求。

A款
擴張器
固定



M6內六角螺絲

● 塑鋼外殼
● CNC飾蓋
● 輪柱底座
● 擴張器
● 防滑螺母

B款
原車螺帽
固定



車輪軸螺帽固定孔

立車柱

立車柱

適用車種請洽經銷商



680元 / 對



880元 / 對

顏色

黑 紅 金 藍 銀 鈦

材質 塑鋼/鋁合金

製程 CNC

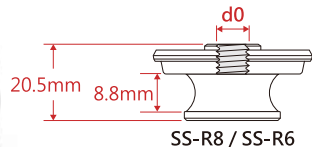

SS-R8 / SS-R6

立車柱規格

編號	d0			材質
SS-R8	8mm			不銹鋼、POM
SS-R6	6mm			不銹鋼、POM
編號	d1	L	材質	
SS-M10	10mm	14mm	鋁合金、不銹鋼、POM	
SS-M8	8mm	10mm	鋁合金、不銹鋼、POM	
SS-M6	6mm	12mm	鋁合金、不銹鋼、POM	
編號	d2	車種	材質	
SS-MK	10mm	Monkey 125	鋁合金、不銹鋼、POM	

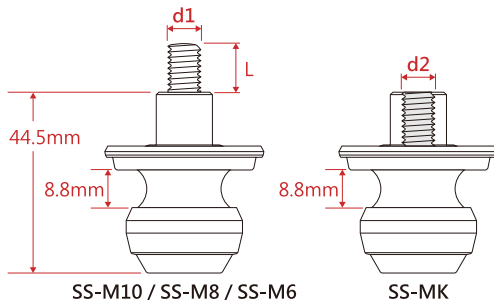

SS-M10 / SS-M8 / SS-M6

SS-MK

鍊條調整器

鍊條調整器有多種款式，適用車種請洽經銷商。

鍊條調整器 3280元起(分車款)

材質 塑鋼/鋁合金

製程 CNC

調整器滑塊

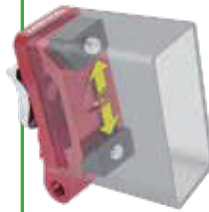

RIDEA鍊條調整器
附有上下滑塊，其作用為更換輪胎時，解開固定螺帽也不會使立車柱鬆脫，導致車輛傾倒。



顏色

黑 紅 鈦 藍 金



邊柱加大座

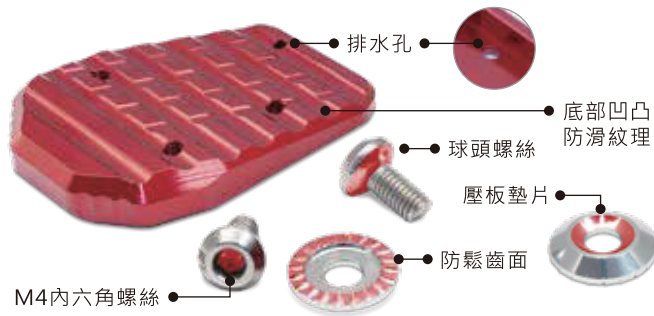

適用車種 機車型號

適用車種	機車型號	價格
HONDA	MSX / MSX GROM	980元
	MONKEY 125	980元
PGO	TIG	980元
SUZUKI	GSX-R150	980元
SYM	DRG BT	980元
YAMAHA	FORCE / S-MAX / BW'S UBS	880元
	勁戰 1 / 2 / 3 / 4 / 5 / 6 代	880元
	R15	980元

邊柱加大座特點說明

1. 底部防滑紋理，提供有效支撐，避免打滑。
2. 排水孔避免積水，防止腳架生鏽。
3. 球頭螺絲搭配壓板墊片，鎖緊面積大，墊片防鬆齒面有效防止鬆動。

鍊條調整器有多種款式，適用車種請洽經銷商。

邊柱加大座比較

傳統平頭螺絲和RIDEA球頭螺絲比較：

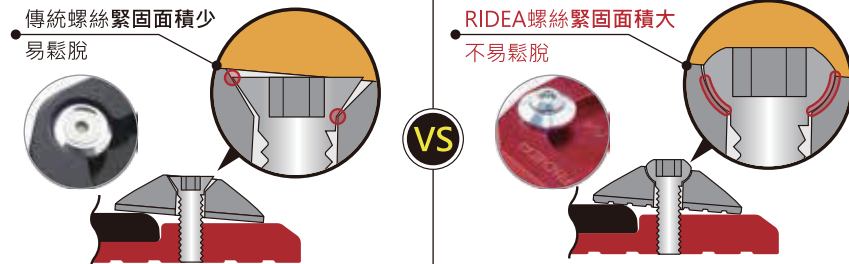

防滑墊片型

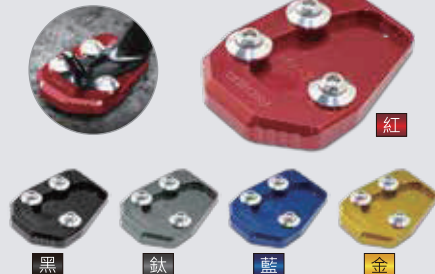

防滑鋼片型



定風翼

定風翼 4980元/組

適用車種請洽經銷商

材質 鋁合金

製程 CNC



顏色



適用車種 機車型號

YAMAHA R15 V4

價格

4980元

可折掛勾

可折掛勾

適用多數車種



材質 塑鋼/鋁合金

製程 CNC

適用車種 機車型號 880元起(分車款)

AEON ES / OZ

KYMCO G5 / G6 / MANY / GP / KRV / VJR
RACING 125 / 150 / 180 / s

PGO BON / J-BUBU / TIGRA / TIG

SYM FIGHTER 5 / 6 / Z1 / GT / GR
JETS / FNX / DRG BT / MMBCU

YAMAHA BW'S R / FORCE / FORCE 2.0
CUXI / S-MAX / 勁戰 3 / 4 / 5 / 6 代

掛勾末端可折疊，防止袋物跳脫。



RIDEA可折掛勾有多種款式底座，可安裝在大多數車種。掛勾適用車種，請洽經銷商。



機油蓋

機油蓋 880元

適用車種請洽經銷商

材質 鋁合金

製程 CNC



● 隨附配件不包含鋼線

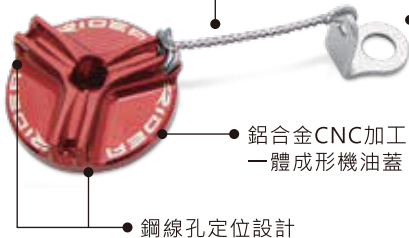

● L板用法

隨附配件：
不銹鋼保險鋼線
固定L板



將隨附的L板固定於車上螺絲，
再用不銹鋼線連接機油蓋鋼線定位孔，可確保機油蓋不脫落。

機油尺

機油尺 1080元

適用車種請洽經銷商



材質 塑鋼/鋁合金

製程 CNC

適用車種 機車型號

AEON	ES150
KYMCO	G6 / VJR / 雷霆 / 雷霆S
PGO	TIGRA / TIG
SYM	DRG BT / JETS
YAMAHA	BW'S UBS / BW'S R / FORCE / S-MAX QBIX / AEROX / 勁戰 1 / 2 / 3 / 4 / 5 / 6 代



POM塑鋼尺

塑鋼尺長度依照原廠車種長度設計。

萬向油杯支架

萬向油杯支架 1450元

適用全車種



黑

紅

鈦

藍

金

表面 陽極

材質 塑鋼/鋁合金

製程 CNC

固定孔附件



墊圈附件



油杯支架有三處關節，可任意調整安裝於車上。搭配隨附配件固定孔和墊圈，可依據各種不同的車款安裝。

萬向油管支架

萬向油管支架 1450元

適用全車種

固定孔附件



油管支架有三處關節，可任意調整安裝於車上固定油管。搭配隨附配件固定孔，可依據各種不同的車款安裝。



黑

紅

鈦

藍

金

表面 陽極

材質 塑鋼/鋁合金

製程 CNC

後座腳踏

顏色 黑 紅 鈦 藍 金

後座腳踏



腳踏可依乘客坐姿，調整最佳角度。

鬆開背面螺絲，調整腳踏至所需角度，再栓緊螺絲即可。

後座腳踏有多種款式，適用車種請洽經銷商。

適用車種 機車型號

價格

KYMCO	RACING / KRV	2180元
PGO	BON / J-BUBU / TIGRA / TIG	2180元
SYM	JET S / JET / Z1 / FNX	2180元
YAMAHA	S-MAX / 勁戰3~6 / CUXI / GTR	2180元
	BWS UBS / RAY / RS / FORCE	2180元

適用車種 機車型號

價格

HONDA	MSX / MSX GROM	2650元
KYMCO	RACING S	2650元
SUZUKI	GSX-S / R150	2650元
SYM	DRG BT	2650元
YAMAHA	BW'S R / R15	2650元

鋁合金後土除



黑

鈦

金

藍

內容物包含固定架

紅

適用車種 機車型號

後土除有多種款式，適用車種請洽經銷商。

價格

KYMCO	G5 / G6 / G6E / RACING / RACING S / RACINGKING / VJR	3080元
	KRV	4050元
PGO	TIGRA / TIG / G-MAX150(水冷) / ALPHA MAX	3080元
SYM	JET-EVO / IRX / FIGHTER 6 / JETS / JET SL	3080元
YAMAHA	FORCE / S-MAX	3650元
	CYGNUS-X / 1 / 2 / 3 / 4 / 5 / BW'S X / BW'S R	3080元

GOGORO 2



專屬件顏色



購買RIDEA精品套件前，
請先詢問經銷商是否符合
適用車款。



車手把座組 8780元



油杯蓋 1650元



端子鏡 6980元



前輪柱 1550元



飛旋踏板 3180元



後輪柱 1550元



齒盤 2950元



鋁合金磁座 980元



水壺架轉接座 2180元



可折掛勾 2650元

HONDA MONKEY



專屬件顏色



購買RIDEA精品套件前，
請先詢問經銷商是否符合
適用車款。



風鏡(PC材質) 4380元



端子鏡 6980元



機油蓋 880元



CNC油杯蓋 1080元



儀表下蓋 5050元



立車柱 880元



汽缸頭飾蓋 1450元



引擎飾蓋 1850元



邊柱加大座 980元



前叉護蓋 5480元

HONDA MSX GROM



專屬件顏色



購買RIDEA精品套件前，請先詢問經銷商是否符合適用車款。



油杯蓋

980元



油門線飾蓋

2180元



可調式手把加高座

3650元



鋁合金風鏡

3080元



車身飾蓋

2750元(6顆一組)



立車柱 880元 / 鍊條調整器 3280元



前輪柱 1550元 / 後輪柱 1550元



機油蓋

880元



邊柱加大座

980元



車身柱

4180元起(分材質)



後座扶手

5080元



短牌架

2550元

KYMCO KRV



專屬件顏色



購買RIDEA精品套件前，
請先詢問經銷商是否符合
適用車款。



車手把增高座

4380元



前輪柱

1550元



萬向油管支架

1450元



可折掛勾

1750元



油杯蓋

1850元



後座腳踏

2180元



後土除

4050元



專屬件顏色



購買RIDEA精品套件前，請先詢問經銷商是否符合適用車款。



20段可調競技拉桿 2680元起



可折掛勾 1350元



前輪柱 1550元



碳纖鍛造護弓 2880元



機油尺 1080元



後土除 3080元



後座腳踏 2180元



邊柱加大座 980元

SUZUKI GSX-S150 / R150



專屬件顏色



購買RIDEA精品套件前，請先詢問經銷商是否符合適用車款。



車身柱

S150 5180元起(分車款/材質)
R150 6080元起(分車款/材質)



後視鏡蓋 1450元



水箱護網 1080元



後座腳踏 2650元

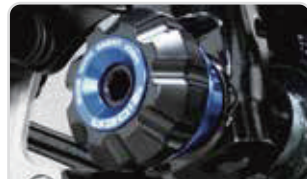

前/後輪柱 1550元



蜂巢式油杯蓋 1650元



鋁合金油杯蓋 1080元



左引擎護塊 2180元



右引擎護塊 1080元 / 2180元(分車款)



短牌架 2180元

SYM DRG BT



專屬件顏色



購買RIDEA精品套件前，請先詢問經銷商是否符合適用車款。



車手座組(含座及手把) 8780元

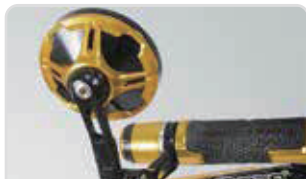

端子鏡 6980元



後輪框蓋 1450元



邊柱加大座 980元



前輪柱 1550元



可折掛勾 1350元



機油尺 1080元



水箱護網 1450元



後座腳踏 2650元



鋁合金風鏡 3650元



短牌架 2180元

SYM MMBCU



專屬件顏色



購買RIDEA精品套件前，請先詢問經銷商是否符合適用車款。



車手座組(含座及手把) 8780元



油杯蓋 1650元



可折掛勾 1600元



碳纖鍛造護弓 1680元 / 2880元



邊柱加大座 980元



機油尺 1080元



後輪框蓋 1450元



前輪柱 1550元



水箱護網 1450元



後腳踏 2180元



專屬件顏色



購買RIDEA精品套件前，請先詢問經銷商是否符合適用車款。



平衡端子 1780元起(分款式/材質)



20段可調拉桿(UBS專用)(附UBS解除裝置)

2980元起(分款式)



可折掛勾 1600元



後座腳踏

2180元



機油尺 1080元起



前輪柱 1550元起



邊柱加大座 880元

YAMAHA FORCE 2.0



專屬件顏色



購買RIDEA精品套件前，請先詢問經銷商是否符合適用車款。



碳纖把手

4380元



後視鏡前移座

1280元



油杯蓋

1650元



可折掛勾

1350元



後腳踏

2180元



前輪柱

1550元



邊柱加大座

980元

YAMAHA R15 V4



專屬件顏色



購買RIDEA精品套件前，請先詢問經銷商是否符合適用車款。



定風翼

4980元



油杯蓋

980元



後視鏡飾蓋

1980元



後腳踏

2650元



機油蓋

880元



引擎護蓋

3980元



水箱護罩

1080元



立車柱

880元



前/後輪柱

1550元



邊柱加大座

980元

台灣設計和製造

RIDEA 誕生於 2006 年，是台灣“自行車及摩托車業”的核心，其目標只有一個：設計出讓我們自豪的自行車和摩托車改裝零部件。這不是一個容易的目標，因為只有當設計並製造出最先進的零部件時，我們才會感到自豪。

細節決定成敗

從一開始，我們就知道實現這一目標的唯一方法是自己盡可能多地完成流程中的步驟。因此，我們的產品的設計、製造、測試和包裝過程的絕大部分階段都是自身完成。通過這種方式，我們可以控制產品的質量和安全，確保您收到的產品就是我們預期的優質品。

我們雖短暫但卻豐富的歷史見證了多項優質產品的開發，使我們能夠穩步發展。因此，我們在 2015 年設置了一家更大的新廠房，配備了最先進的機械，以不斷引領行業的步伐。

